



PORTABLE ESPRESSO MAKER

ポータブル エスプレッソ メーカー

(XTCA12)

MADE IN CHINA

製品情報

使い方動画はこちら



<http://www.wonderchef.jp/other/t-wonder/xtc/index.html>

お客様相談室

株式会社ワンダーシェフ

〒561-0825 大阪府豊中市二葉町1丁目19-19
ホームページ：<http://www.wonderchef.jp/>
Eメール：web@wonderchef.jp

電話 06(6334)4349

FAX 06(6334)4343

受付時間／午前 9:00～正午 12:00

午後 1:00～午後 5:00

(土、日、祝祭日、年末年始、盆休みを除く)

アフターフォローは日本国内に限ります。



この取扱説明書は2022年1月現在のものです。品質向上の為、商品仕様を予告なく変更する場合がありますので、ご了承ください。



取扱説明書

この取扱説明書を
よくお読みの上、
正しくご使用ください。
読んだ後は必ず保管
してください。

- 本書の諸事項を守らないで万一事故が発生した場合は、使用者の責任となります。
- 保証書は18ページにございます。「お買い上げ日・販売店名」を販売店に記入していただく。記入が無い場合はレシートと共に大切に保管してください。
- 別途付属の取扱説明書、注意書きがある場合は、そちらも必ずお読みいただき、大切に保管してください。

PORTABLE ESPRESSO MAKER

ポータブル エスプレッソ メーカー

(XTCA12)

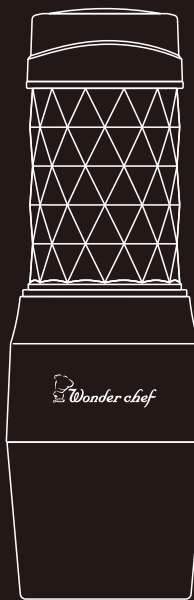

twonder

このたびは、ワンダーシェフポータブルエスプレッソメーカーをお買い上げ頂き、誠にありがとうございます。
この製品は家庭用です。飲み物以外に使用しないでください。

表示内容を無視して誤った使い方をした時に生じる危害や損害の程度を、次の表示で区分し、説明しています。



警告

この表示の欄は、「死亡または重傷などを負う可能性が想定される」内容です。



注意

この表示の欄は、「傷害を負う可能性または、物的損害が発生する可能性が想定される」内容です。

警告



禁止

湿度の高いところ、温度や気圧が低いところ、火気があるところ、直射日光があたるところでの使用・保管はしない。故障や変形の原因になります。



禁止

子供だけで使用したり、幼児の手の届くところでは使用しない。けが・やけどの原因になります。



禁止

本体のすき間にピンや針金などの金属物や、異物を入れない。けが・やけどの原因になります。

注意



禁止

変形や破損のあるときは、使用しない。けが・やけどの原因になります。



禁止

お手入れのときは住宅用洗剤・シンナー・ベンジン・アルコール・磨き粉などを使用しない。食器洗い機、食器乾燥機なども使用しない。



禁止

テーブルの端などに置かない。落下して故障やけがをする原因になります。



禁止

本製品を冷凍庫・冷蔵庫に入れない。故障の原因になります。



禁止

エスプレッソ抽出以外に使用しない。炭酸飲料、スープなど塩分を含んだ飲み物などに使用すると、故障やけがをする原因になります。



禁止

極細挽の粉末は使用しない。故障やけがをする原因になります。



強制

電子レンジでの加熱はしない。



強制

使用後は十分お手入れする。お手入れが不十分だと不衛生になり、健康に悪影響を及ぼす原因になります。

ご使用になる前に、この取り扱い説明書を最後までお読みになり、正しくご使用ください。お読みになった後は、お使いになる方がいつでも見られるところに必ず保管してください。

お守り頂く内容の種類を、次のマークで区分し、説明しています。(下記はマークの一例です。)



禁止

このマークは、してはいけない「禁止」内容です。



強制

このマークは、必ず実行していただく「強制」の内容です。



禁止

本製品に強い衝撃を与えない。本製品を踏んだり投げたり落としたりしない。故障・破損の原因になります。



禁止

本書に書かれている以外の分解はしない。また、修理技術者以外は修理しない。けがの原因になります。



強制

使用する前に毎回、本体に変形や亀裂、破損、劣化がないことを確認する。確認しないと、熱湯による事故の原因になります。



強制

十分に冷ましてからお手入れをする。使用後の本体やカプセルは非常に熱くなっているため、やけどやけがの原因になります。



強制

家庭用として設計されているため、業務用としては使用しない。他の目的や用途・場所などで使用しないでください。



強制

熱湯が入っているときに、本製品を投げたり、振り回したり、注ぐとき以外には逆さまにしない。傾けたまま、顔を近づけて開けたりしない。故障やけがをする原因になります。



強制

液体が入っている状態で持ち運ばない。やけどや物的損害の原因になります。



強制

カプセルコンテナに手を入れたり、突起部分に触れたりしない。けがの原因になります。

長くご使用いただくために、必ずお守りください。

- ・ コーヒー粉やカプセルを取り付けたまま保管しないでください。
- ・ ご使用後は台所用中性洗剤を使用し、流水できれいに洗ってください。
- ・ 長期間ご使用にならないときは、きれいに洗って汚れを落とし、十分乾燥させ、高温多湿の場所をさけて保管してください。

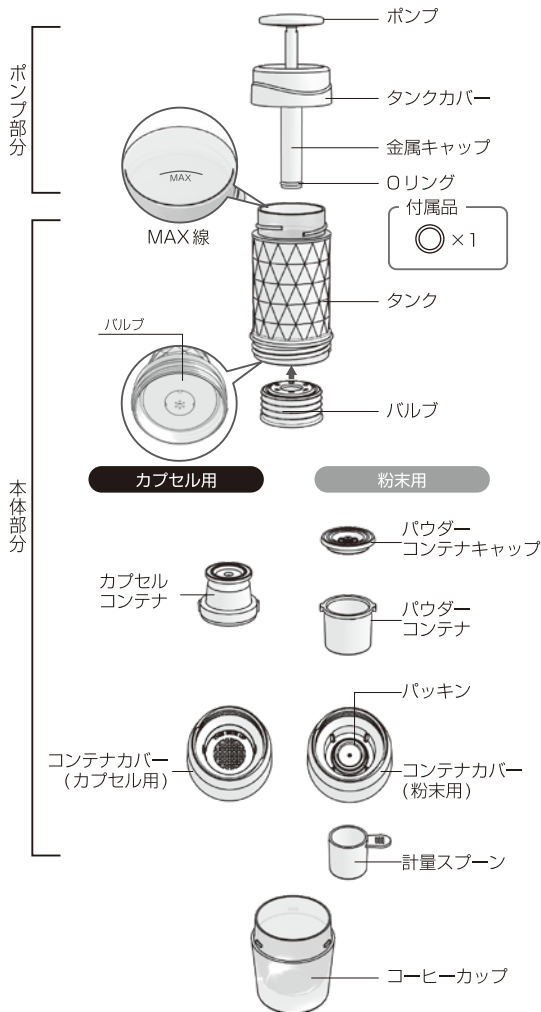

粉末：市販されている**細挽**のレギュラーコーヒーをご使用ください。
インスタントコーヒーではご使用できません。

- ① 計量スプーンにコーヒー粉を入れ、スプーンの上部にパウダーコンテナをかぶせ、逆さまにしてコーヒー粉をパウダーコンテナに注ぎます。
スプーンの底でコーヒー粉を平らにしてください。

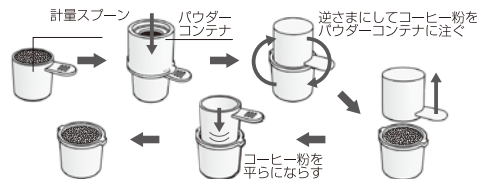

- 注意**
- コーヒー粉の量は計量スプーンのすり切り1杯分をご使用ください。量が変わると、パウダーコンテナが密閉されず、うまく抽出できない場合があります。
 - 使用するコーヒー粉の種類によって味は異なります。コーヒー粉は細挽をご使用ください。
 - 極細挽は使用しないでください。目詰まりの原因になります。

- ② パウダーコンテナキャップをパウダーコンテナに取り付けます。

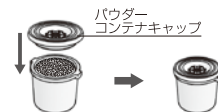

- ③ パウダーコンテナをコンテナカバーに置きます。

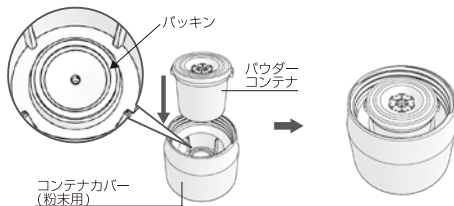

- 注意**
- パウダーコンテナキャップが上にくるように置いてください。
 - コンテナカバーにパッキンが取り付けられていることを確認してください。

使い方-粉末の場合(市販のレギュラーコーヒーを準備)

- ④ タンクをコンテナカバーに取り付け、時計回りに回して、しっかりと密閉されるまで締めます。

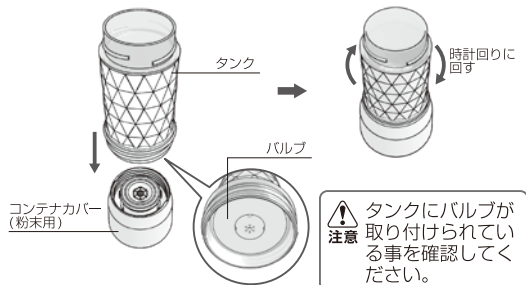

- ⑤ 本体をコーヒーカップに差し込みます。コーヒーカップを支えながら、本体を時計回りに回し、しっかりと密閉されるまで締めます。

注意 本体を取り付けた後、タンクとコンテナカバーの間に隙間がなく、完全に密閉されている事をご確認ください。わずかでも隙間があると、湯が漏れ出しやけどの恐れがあります。

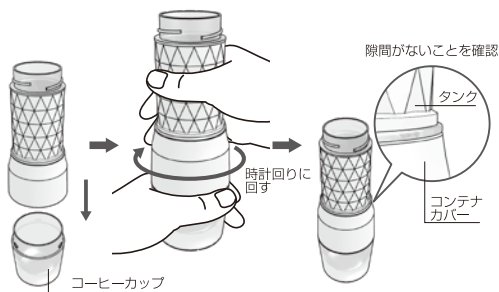

注意 抽出の際には必ず付属のカップを取り付けてください。他のカップを使用すると、カップが本体から外れなくなったり、内容物がこぼれてやけどの恐れがあります。

- ⑥ 90℃以上のお湯を注ぎます。
タンクの約半量(約50ml)でエスプレッソ、MAX線まででルンゴ(※)をお楽しみいただけます。

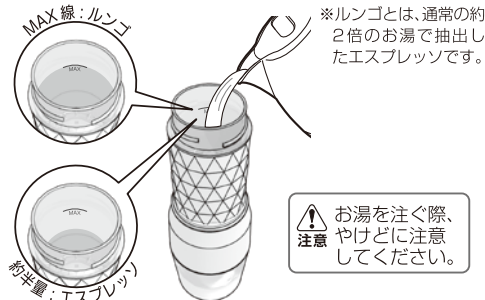

ミルクやチョコレートシロップを加えることで、カフェラテやカフェモカなど、アレンジメニューをお楽しみいただけます。

アレンジメニューはこちら! ➡



<http://www.wonderchef.jp/other/t-wonder/xtc/index.html>

- ⑦ タンクカバーをタンクにかぶせ、時計回りに回し、密閉されるまで締めます。

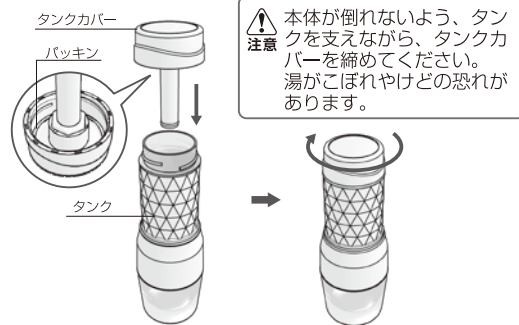

注意 タンクカバーの裏側に、パッキンが取り付けられていることを確認してください。

使い方-粉末の場合(市販のレギュラーコーヒーを準備)

- 8 本体を支えポンプを上から押さえるようにしながら、左または右に回すと、ロックが外れ、ポンプが上がります。次に手で真上から真下にプッシュします。1回につき1~3秒程度のスピードでゆっくりプッシュしてください。プッシュする際に抵抗がなくなり、コーヒーが出なくなると抽出完了です。

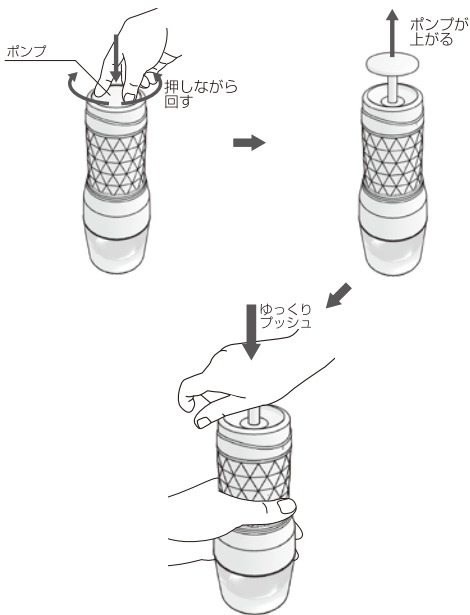

- プッシュする際に、本体が倒れないように注意してください。内容物がこぼれたり、やけどの恐れがあります。
- 抽出の途中で、コーヒーカップを本体から外さないでください。やけどの恐れがあります。
- ポンプがかたい場合は、無理に押そうとせず、ポンプが元の位置まで上がるのを待ってから、ゆっくり押ししてください。無理に押しとタンクが外れ、やけどやけがをしたり、故障の原因になります。

- 9 抽出が終了したら、本体を支えながらポンプを最後まで押し、押さえたまま左または右に回すとロックされポンプがタンク内に取まります。コーヒーカップを支えながら本体部分を反時計回りに回し、コーヒーカップから本体部分をゆっくり真上に上げて外してください。

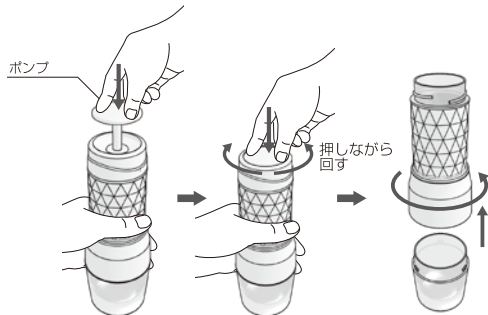

- コーヒーカップから本体を外す際に、本体から残ったエスプレッソが出てくる場合があります。外した後、コンテナカバーをコーヒーカップの縁で2、3回軽くたたき、しずくが垂れていない事を確認してください。
- 抽出後も残ったエスプレッソが漏れる可能性がありますのでご注意ください。



- パウダーコンテナ・パウダーコンテナキャップは目詰まりしないようにきれいに洗ってください。
- シンナー、ベンジン、たわし、磨き粉、クレンザー、塩素系漂白剤などは使用しないでください。
- 本製品は煮沸しないでください。
- 食器用洗浄機、食器用乾燥機は使用しないでください。
- 本製品を水中に放置しないでください。
- 細かい部品やバッキンの紛失にご注意ください。

使い方-カプセルの場合 (Nespresso® 互換カプセルを準備)

Nespresso® 互換カプセルをご使用ください。

また、カプセルに特殊なデザインが施されていないものをご使用ください。正常に抽出できない場合がございます。
 ・ Nespresso®は、ネス社の商標であり、(株)ワンダーシェフとは一切関係ありません。

・ 弊社では以下の互換カプセルが使用できることを確認しております。



- ① カプセルをコンテナに入れます。カプセルがカプセルコンテナに収まるよう、しっかり押し込んでください。カプセルコンテナの形状に沿わせてカプセルを入れてください。

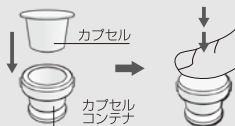

- ・ カプセルコンテナ内部の突起部分に触れないようにしてください。先端が鋭利なため、けがの原因になります。
- ・ カプセルに特殊なデザインがされていないものをご使用ください。正常に抽出できない場合があります。

- ② カプセルコンテナをコンテナカバーに入れます。カプセルコンテナのガイドバーをコンテナカバーの内部スロットに合わせ、コンテナカバーに固定されるように入れてください。

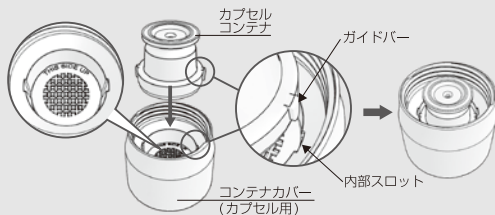

カプセルコンテナを逆さまにし、カプセルのフィルム面が下向きになるように、コンテナカバー(カプセル用)に入れてください。

- ③ タンクをコンテナカバーに取り付け、時計回りに回して、しっかりと密閉されるまで締めます。

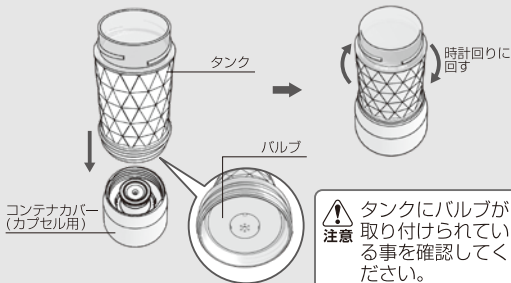

- ④ 本体をコーヒーカップに差し込みます。コーヒーカップを支えながら、本体を時計回りに回し、しっかりと密閉されるまで締めます。



- 注意** 本体を取り付けた後、タンクとコンテナカバーの間に隙間なく、完全に密閉されている事をご確認ください。わずかも隙間があると、湯が漏れ出しやけどの恐れがあります。

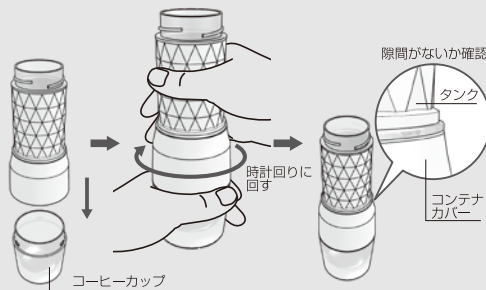

- 注意** 抽出の際には必ず付属のカップを取り付けてください。他のカップを使用しますと、カップが本体から外れなくなったり、内容物がこぼれてやけどの恐れがあります。

使い方-カプセルの場合 (Nespresso® 互換カプセルを準備)

⑤ 90℃以上のお湯を注ぎます。

タンクの約半量 (約 50ml) でエスプレッソ、MAX 線まででルンゴ (※) をお楽しみいただけます。

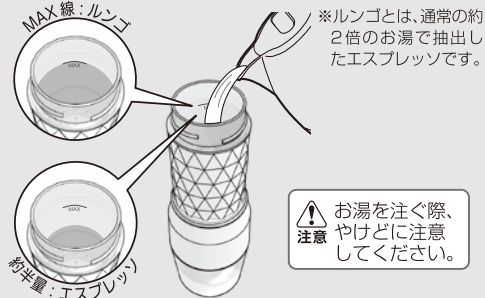

ミルクやチョコレシロップを加えることで、カフェラテやカフェモカなど、アレンジメニューをお楽しみいただけます。

アレンジメニューはこちら！ ➡



<http://www.wonderchef.jp/other/t-wonder/xtc/index.html>

⑥ タンクカバーをタンクにかぶせ、時計回りに回し、密閉されるまで締めます。

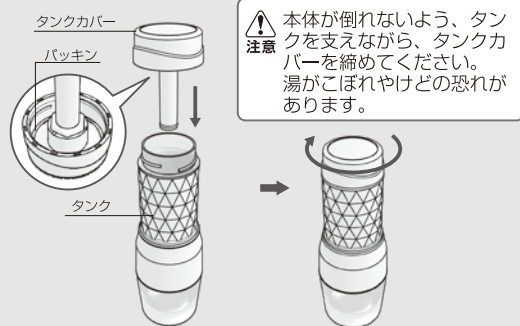

注意 タンクカバーの裏側に、パッキンが取り付けられていることを確認してください。

⑦ 本体を支えポンプを上から押さえるようにしながら、左または右に回すと、ロックが外れ、ポンプが上がります。次に手で真上から真下にプッシュします。1回につき1~3秒程度のスピードでゆっくりプッシュしてください。プッシュする際に抵抗がなくなり、コーヒーが出なくなると抽出完了です。

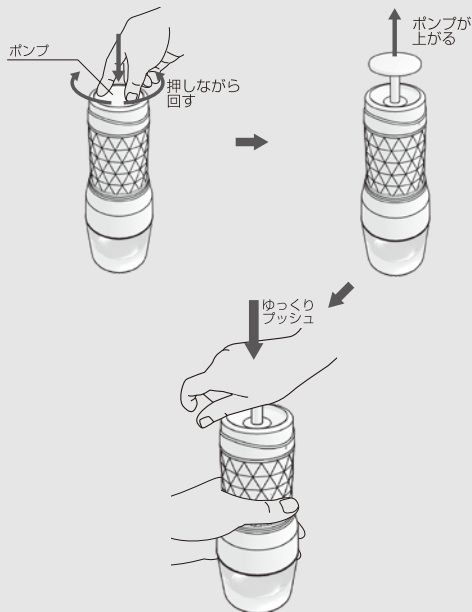

- 注意
- プッシュする際に、本体が倒れないように注意してください。内容物がこぼれたり、やけどの恐れがあります。
 - 抽出の途中で、コーヒーカップを本体から外さないでください。やけどの恐れがあります。
 - ポンプがかたい場合は、無理に押そうとせず、ポンプが元の位置まで上がるのを待ってから、ゆっくり押ししてください。無理に押すとタンクが外れ、やけどやけがをしたり、故障の原因になります。

- ⑧ 抽出が終了したら、本体を支えながらポンプを最後まで押し、押さえたまま左または右に回すとロックされポンプがタンク内に収まります。コーヒーカップを支えながら本体部分を反時計回りに回し、コーヒーカップから本体部分をゆっくり真上に上げて外してください。

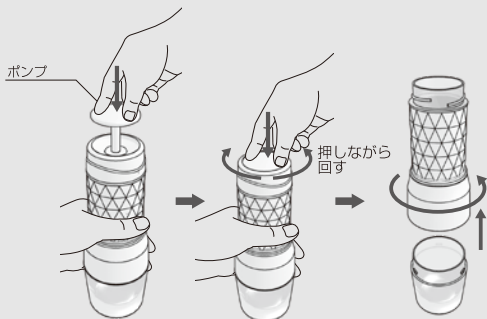

- コーヒーカップから本体を外す際に、本体から残ったエスプレッソが出てくる場合があります。外した後、コンテナカバーをコーヒーカップの縁で2、3回軽くたたき、しずくが垂れていない事を確認してください。
- 抽出後も残ったエスプレッソが漏れる可能性がありますのでご注意ください。



- カプセルコンテナには鋭利な部分がありますので、十分ご注意ください。
- シンナー、ベンジン、たわし、磨き粉、クレンザー、塩素系漂白剤などは使用しないでください。
- 本製品は煮沸しないでください。
- 食器用洗浄機、食器用乾燥機は使用しないでください。
- 本製品を水中に放置しないでください。
- 細かい部品やパッキンの紛失にご注意ください。

保管のしかた

- 十分に洗って、乾燥させてから保管してください。
- 長期間ご使用にならないときは、必ず完全に乾いてから箱へ入れて湿気のないところへ保存してください。お手入れや乾燥が不十分だと、サビやカビが発生します。
- 湿度の高いところ、温度や気圧の低いところ、火気のあるところ、直射日光が当たるところでの使用・保管はしないでください。故障や変形の原因になります。

製品仕様

品名	ポータブルエスプレッソメーカー
型式	XTCA12
品番	680006
サイズ	約72×72×220(mm)
容量	コーヒーカップ容量:120ml/タンクMAX線:80ml
耐熱温度	ポリプロピレン(ハンドル部分・計量スプーン):110℃ ポリアセタール(ハンドル部分・本体部分):120℃ コポリエステル樹脂(本体部分・コーヒーカップ):100℃ ナイロン66(50%GF)(本体部分):200℃ シリコーンゴム(パッキン):200℃
素材	ポンプ部分:ステンレス鋼、ポリプロピレン、ポリアセタール 本体部分:コポリエステル樹脂、ポリアセタール、ステンレス鋼、ナイロン66(50%GF) コーヒーカップ:コポリエステル樹脂 計量スプーン:ポリプロピレン パッキン:シリコーンゴム

コードを読み取って頂くで「ポータブルエスプレッソメーカー(XTCA12)」の部品購入ページをご覧ください。
※コードが読み取れない場合は、URLを直接入力してください。

部品注文はこちらから ➡



https://www.wonderchef.jp/support/parts/parts.php?mode=amount&product_id=185

故障かな？と思ったら



修理技術者以外の人は分解したり修理をしない。
警告 「故障かな？」と思ったらときには次の点をお調べください。

症 状	主な原因	処 置
コーヒーが出ない	お湯がタンクに入っていない。	お湯をタンクに入れる。
	コンテナカバー(粉末用)、金属キャップにパッキンが取り付けられていない。タンクにバルブが取り付けられていない。	各部のパッキン、バルブを取り付ける。
	ポンプを十分にプッシュできていない。	ポンプを1プッシュにつき、1～3秒程度で、最後まで十分にプッシュする。
	カプセルに、カプセルホルダーの突起、カプセルホルダーの凹凸が貫通していない。	カップを支えながら、コンテナを時計回りに回して密閉させる。
	カプセル、コーヒー粉が入っていない。	カプセル、コーヒー粉を入れる。
抽出する時、ポンプやタンクなどの隙間から湯が漏れる	コンテナ、タンク、タンクカバーが密閉されていない。	タンクカバーを外さずに、カップを支えながら、コンテナ、タンク、タンクカバーを時計回りに回して密閉させる。
	タンクに入れた湯が多すぎる。	湯の量を調節する。
コーヒーが水っぽい	コンテナ、タンク、タンクカバーが密閉されていない。	タンクカバーを外さずに、カップを支えながら、コンテナ、タンク、タンクカバーを時計回りに回して密閉させる。
	コーヒー粉の量が多すぎる、または少なすぎる。	コーヒー粉の量を付属スプーン擦切り1杯分にする。
	指定以外のカプセルが取り付けられている。	P.10【使い方-カプセルの場合(Nespresso®互換カプセルを準備)】の図を参考に、カプセルをご確認ください。
ポンプが固い	コーヒー粉が細かく。パウダーコンテナが目詰まりしている。	細挽の粉を使用する。改善されない場合は、更に挽き方の粗いコーヒー粉をご使用ください。 極細挽の粉末は電気式エスプレッソマシン向けに作られているため、本製品に使用すると目詰まりの原因になります。
	内部の圧力が上がりすぎている。	無理に押そうとせず、ポンプが元の位置まで上がるのを待ってから、ゆっくり押す。
抽出する時、湯や水が出てきたり、コーヒー粉が出てきたりする	コンテナ、タンク、タンクカバーが密閉されていない。	タンクカバーを外さずに、カップを支えながら、コンテナ、タンク、タンクカバーを時計回りに回して密閉させる。
エスプレッソの泡がたたない	コンテナ、タンク、タンクカバーが密閉されていない。	タンクカバーを外さずに、カップを支えながら、コンテナ、タンク、タンクカバーを時計回りに回して密閉させる。



Wonderchef

ワンダーシェフ ポータブルエスプレッソメーカー

ポータブルエスプレッソメーカー XTCA12

Wonderchef 製品をお買い上げいただきありがとうございます。私達は最高の品質の製品を提供することを目指しております。いつまでも楽しく、ワンダーシェフポータブルエスプレッソメーカーをご愛用くださいませ。

●品名 ワンダーシェフ ポータブルエスプレッソメーカー (XTCA12)

●保証期間 1年間(お買い上げ後) ※お買い上げ日が不明な場合は、お買い上げ日よりさせていただきます。

●お買い上げ年月日 年 月 日

●お客様 お名前(フリガナ)

●ご住所 〒□□□□□□

●電話番号 () -

●お買い上げ販売店名(もしくはレシートを添付)

株式会社ワンダーシェフ

お客様相談室

〒561-0825 大阪府豊中市二葉町1丁目19-19

TEL:06(6334)4349



保証内容

- ◎ 取扱説明書に記載された通り、正常な使用法において発生した不都合につきましてはお買い上げ後、1年間は無償で保証致します。ただし、次に掲げる内容などにより、商品に不都合が発生した場合の交換につきましては実費をいただきます。
- ① 消耗部品(使用する度に、損耗、劣化する樹脂製品・パッキン)・付属品は保証の対象外とします。
- ② 移動、取り扱い不注意により、落下、打ち付け等によっての損傷、故障。
- ③ 取り扱い注意事項を守らなかった為に起因する損傷、故障。
- ④ お客様の勝手な修理、改造による損傷、故障。
- ⑤ 天災や火災などによる損傷、故障。
- ⑥ その他、異常と思われる使用方法などによって起こる損傷、故障。
- ◎ この保証は日本国内でのみ有効です。

This warranty is valid only in Japan

注意事項

- 必ず商品お買い上げ販売店から、お買い上げ日、販売店名の記入を頂くか、レシートなど、ご購入を証明できるものと一緒に保管してください。ご購入を証明できるものが無い場合、保証対象外とさせていただきます。
- ◎ ご不明な点がございましたら、P20の弊社【お客様相談室】までご相談ください。